

TOMTAR®

Santilo

Asse per vasca da bagno

Istruzioni per l'uso versione 2.0 IT



IT

Registrazione dati identificativi di prodotto

Consigliamo di registrare i dati identificativi del prodotto indicati nella targhetta identificativa sulle seguenti righe, per averli a portata di mano in caso di richieste relative al prodotto.

(Vedi capitolo "Marcatura del prodotto")

| | |
|--|--|
| TYP Tipo / modello: | |
| REF Cod. articolo / REF: | |
| UDI Numero di serie (21): | |
|  Data di produzione: | |
| Altre informazioni/Note: | |

La ringraziamo di aver scelto un'asse per vasca da bagno DIETZ.

Questo prodotto è un ausilio sanitario. Per poterlo utilizzare correttamente e per evitare pericoli causati da un utilizzo non conforme è necessario avere dimestichezza con il suo uso.

Prima di utilizzare il prodotto, invitiamo a leggere attentamente le istruzioni per l'uso, poiché contengono importanti indicazioni che consentiranno di usufruire appieno delle sue caratteristiche tecniche. Esse forniscono inoltre importanti avvertenze volte a garantire la sicurezza di funzionamento e a preservare in condizioni ottimali il prodotto.

Per ulteriori informazioni sull'uso dell'asse, invitiamo a contattare il negozio di articoli sanitari di fiducia.

Nel nostro sito è sempre disponibile la documentazione aggiornata relativa al prodotto scelto. Per qualsiasi indicazione e domanda sulla sicurezza del prodotto o per richiami invitiamo a contattare DIETZ per iscritto o telefonicamente. I nostri recapiti sono riportati sul retro delle istruzioni per l'uso.



NOTA BENE

Le persone ipovedenti possono consultare più agevolmente le istruzioni per l'uso in formato PDF ingrandibile, disponibili sul sito

www.dietz-group.de.

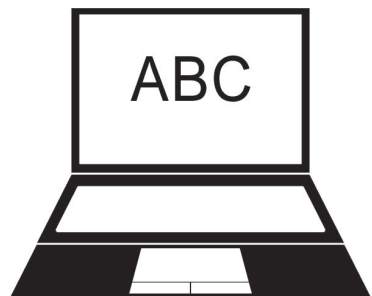

| | | | |
|-----------------------------------|--|---------------------------------------|--|
| 1 Informazioni importanti | | 5 Dati tecnici | |
| 1.1 | Note generali | 5.1 | Effettuazione delle misurazioni da parte di DIETZ |
| 1.2 | Usò previsto | 5.2 | Dimensioni e informazioni tecniche |
| 1.3 | Indicazioni | 5.3 | Controlli sul prodotto |
| 1.4 | Controindicazioni | 5.4 | Materiali |
| 1.5 | Segni e simboli | 5.5 | Marchatura del prodotto |
| 2 Descrizione del prodotto | | 6 Precauzioni | |
| 2.1 | Entità della fornitura | 6.1 | Precauzioni |
| 2.2 | Panoramica strutturale | 7 Cura e manutenzione | |
| 2.3 | Accessori | 7.1 | Manutenzione/cura |
| 3 Messa in funzione | | 7.2 | Piano di manutenzione |
| 3.1 | Indicazioni per il montaggio | 7.3 | Pulizia |
| 3.2 | Utensili | 7.4 | Disinfezione |
| 3.3 | Montaggio dell'asse per vasca da bagno | 7.5 | Smaltimento |
| 4 Utilizzo del prodotto | | 7.6 | Cessione e riutilizzo |
| 4.1 | Regolazione dell'asse per vasca da bagno | 7.7 | Immagazzinaggio |
| 4.2 | Sedersi e alzarsi | 8 Dichiarazioni del produttore | |
| 4.3 | Accessori ed elementi extra di produttori terzi | 8.1 | Garanzia |
| 4.4 | Trasporto | 8.2 | Durata |
| | | 8.3 | Responsabilità civile |

1.1 NOTE GENERALI

Le presenti istruzioni per l'uso sono parte integrante della fornitura. Esse vanno tenute a portata di mano dell'utilizzatore e devono accompagnare il prodotto qualora venga ceduto ad altri. Il produttore si riserva di apportare modifiche dovute a migliorie tecniche successive alle versioni illustrate nelle presenti istruzioni per l'uso. Sono vietate la riproduzione, la traduzione

e la copia, anche parziale e in qualunque forma, senza l'autorizzazione scritta di DIETZ GmbH. Proprietario dei diritti d'autore è il produttore. Per conoscere l'attuale stato di aggiornamento delle istruzioni invitiamo a contattare DIETZ GmbH. Leggere attentamente le istruzioni prima di montare e utilizzare il prodotto.

1.2 USO PREVISTO

Questo prodotto agevola le persone con mobilità limitata sedute all'altezza del bordo vasca nel lavarsi (doccia) e asciugarsi. L'asse è stata progettata per un peso dell'utilizzatore fino a massimo 150 kg.

L'uso dell'asse non è consentito a persone di

statura inferiore a 146 cm o peso inferiore a 40 kg (indice di massa corporea IMC <17). L'asse non può essere utilizzata da bambini. L'asse non è idonea per l'uso come seduta permanente. È vietato utilizzare l'asse per trasportare persone o carichi.

1.3 INDICAZIONI

L'asse è indicata nei seguenti casi:

- ▼ difficoltà di equilibrio e incapacità di reggersi in piedi;
- ▼ difficoltà di equilibrio e difficoltà a reggersi in piedi;
- ▼ perdita/problemi/deformazione degli arti.

1.4 CONTROINDICAZIONI

Questo prodotto non deve essere utilizzato in caso di:

- ▼ disturbi della percezione;
- ▼ incapacità di stare seduti;
- ▼ gravi alterazioni dell'equilibrio;
- ▼ peso corporeo superiore a 150 kg.

1.5 SEGNI E SIMBOLI

Questi simboli segnalano le sezioni di testo utili nell'uso quotidiano del prodotto.



AVVERTENZA

Osservare e seguire tassativamente le avvertenze! Esse segnalano che, se non osservate, sussiste il pericolo di lesioni e/o guasti al prodotto o dell'ambiente circostante. _____



NOTA BENE

Consigli e suggerimenti volti a facilitare l'utilizzo delle varie funzioni. _____

2.1 ENTITÀ DELLA FORNITURA

Il prodotto viene consegnato imballato con pellicola, all'interno di uno scatolone.

Al momento della consegna verificare immediatamente il contenuto dell'imballo per assicurarsi che il materiale fornito sia completo e integro. Nel caso il contenuto sia visibilmente danneggiato, contattare immediatamente lo spedizioniere.

La fornitura dell'asse Santilo include:

- ▼ 1 asse per vasca da bagno;
- ▼ 1 maniglia con 2 viti in plastica;
- ▼ 4 perni di fissaggio con 4 viti in plastica
- ▼ 1 Istruzioni per l'uso



AVVERTENZA

Pericolo di intossicazione: La combustione delle pellicole di imballaggio potrebbe sviluppare gas tossici.

Pericolo di soffocamento: Conservare i sacchetti di plastica lontano dalla portata dei bambini.

2.2 PANORAMICA STRUTTURALE

1. Maniglia
2. Perni di fissaggio
3. Asse per vasca da bagno



fig. 1

2.3 ACCESSORI

Per questo prodotto non sono previsti accessori.

3.1 INDICAZIONI PER IL MONTAGGIO

Il montaggio e la verifica funzionale sono a cura del rivenditore autorizzato. Il tecnico incaricato provvederà ad adattare l'asse in base alle esigenze del rispettivo utilizzatore.



NOTA BENE

Leggere attentamente le istruzioni prima di montare e utilizzare il prodotto.

3.2 UTENSILI

Per il montaggio non sono necessari utensili

3.3 Montaggio dell'asse per vasca da bagno

1. Estrarre con due mani l'asse dall'imballo e rimuovere il sacchetto di plastica.
2. Montare la maniglia in modo da avere l'impugnatura sul lato superiore dell'asse, orientata nella direzione dell'asse. La vite in plastica viene inserita dal basso. Avvitare saldamente la maniglia alle due viti (fig. 2, 1).
3. Per montare i perni di fissaggio, inserire dall'alto una vite in plastica in ciascuna delle apposite fessure. I perni di fissaggio si posizionano sulle viti dal basso e a seguire si stringono (fig. 2, 2)



AVVERTENZA

Pericolo di schiacciamento: In fase di montaggio fare attenzione alle mani/alle dita.

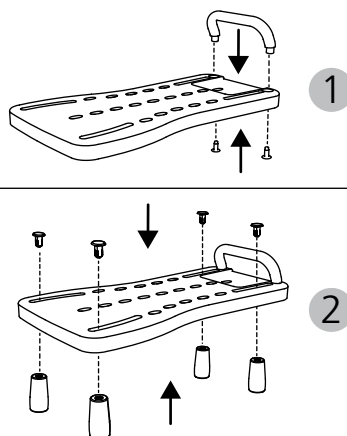

fig. 2

4.1 Regolazione dell'asse per vasca da bagno

L'asse può essere montata sul bordo di tutte le vasche da bagno più comuni. Solitamente il lavoro è effettuato da un rivenditore autorizzato. Nel caso si provveda al montaggio in autonomia, procedere come segue:

1. Allentare i perni di fissaggio sul lato inferiore dell'asse (evitare di estrarli completamente) (fig. 3, 1).
2. Posizionare l'asse centrandola sul bordo della vasca accertandosi che i gommini antiscivolo a destra e a sinistra poggino sul bordo vasca.
3. Spingere i perni di fissaggio verso il bordo interno della vasca (fig. 3, 2) e a seguire stringerli.



AVVERTENZA

Pericolo di schiacciamento: Nel regolare i perni fare attenzione alle mani/alle dita.

Pericolo di ribaltamento: I gommini usurati o danneggiati vanno immediatamente sostituiti.

Pericolo di infortunio: Accertarsi che l'asse sia correttamente posizionata sulla larghezza vasca e che i gommini antiscivolo a destra e a sinistra poggino sul bordo vasca.

Pericolo di scivolamento: nella zona di appoggio, i gommini e il bordo vasca vanno tenuti sempre puliti e liberi da residui di grasso, sapone o gel doccia.

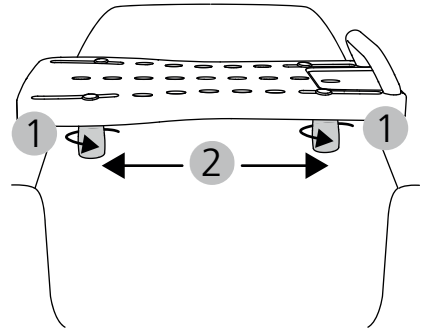

fig. 3

4.2 Sedersi e alzarsi

1. Posizionare l'asse sul bordo vasca in modo tale che la maniglia si trovi di fronte al punto di ingresso nella vasca.
2. Per prendere posto/entrare in vasca, sedersi sul bordo vasca di lato e girarsi per entrare in vasca. Prendere posto al centro dell'asse. All'occorrenza chiedere assistenza.



AVVERTENZA

Pericolo di ribaltamento: I movimenti del corpo provocano lo spostamento del baricentro aumentando il rischio di ribaltamento dell'asse.

Pericolo di ribaltamento: Evitare di posizionarsi sulla seduta in piedi.

4.3 ACCESSORI ED ELEMENTI EXTRA DI PRODUTTORI TERZI

Per questo prodotto non sono previsti accessori DIETZ. In generale è consentito utilizzare unicamente accessori originali DIETZ GmbH. Nel caso si montino sul prodotto accessori di produttori terzi, la responsabilità relativa alla sicurezza del prodotto passa a colui che monta gli accessori o gli elementi extra. La conformità della combinazione di accessori o elementi extra e sedia a rotelle va pertanto dichiarata a cura di colui che effettua il montaggio. In tal caso viene meno la conformità dichiarata da DIETZ ai sensi del Regolamento MDR 2017/745, Appendici I-III.



AVVERTENZA

Rischio per la sicurezza: La sicurezza del prodotto non può essere garantita qualora si utilizzino accessori o elementi extra non venduti da DIETZ.

In caso di montaggio di accessori o elementi extra, è necessario osservare le avvertenze di sicurezza riportate nel manuale d'uso dell'accessorio o dell'elemento extra. _____

4.4 TRASPORTO

Il prodotto non è adatto al trasporto frequente. Nel caso si renda necessario trasportare l'asse, consigliamo di smontarla seguendo i passaggi riportati nelle istruzioni di montaggio in ordine inverso. Il prodotto dovrà essere imballato in modo tale da garantirne la stabilità, evitando il rischio di movimenti improvvisi e pericolosi del mezzo di trasporto.

5.1 MISURAZIONI DA PARTE DI DIETZ

I dati dimensionali si riferiscono alla configurazione standard del prodotto.



NOTA BENE

Le misure delle parti in tessuto (ad es. l'altezza dello schienale) sono da intendersi come valori orientativi, con una tolleranza di +/- 10 mm. ____

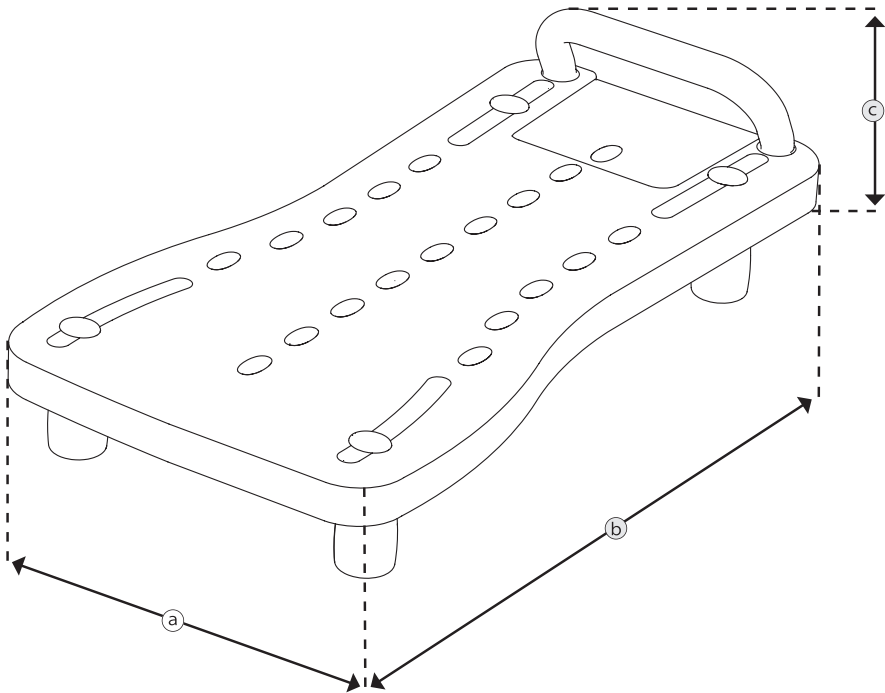

fig. 4

5.2 DIMENSIONI E INFORMAZIONI TECNICHE

| Specifiche | | Santilo | | |
|------------|--|---|---------------|---------------|
| | Cod. ausilio sanitario | | 04.40.02.0020 | 04.40.02.0021 |
| | Colore | mm | bianco | bianco |
| a | Larghezza totale | mm | 350 | 350 |
| b | Lunghezza totale | mm | 690 | 740 |
| c | Altezza totale | mm | 160 | 160 |
| | Seduta (B × P) | mm | 510 × 240 | 590 × 240 |
| | Misura interna vasca | mm | 300 - 530 | 380 - 650 |
| | Temperatura ambiente durante l'impiego | da 10 C° a +40 C° | | |
| | Condizioni ambientali di immagazzinaggio | Da 0 C° a 45° C // dal 20 al 75 % di umidità relativa | | |
| | Peso totale | kg | 2,2 | 2,7 |
| | Peso massimo utilizzatore ¹ | kg | 150 | 150 |

¹ Peso massimo utilizzatore carico incluso / Il peso del carico extra riduce il peso massimo dell'utilizzatore

5.3 CONTROLLI SUL PRODOTTO

| | |
|----------------------------|--|
| DIN EN 12182 | Prodotto testato in base ai requisiti degli ausili tecnici per disabili |
| ISO 17966 | Prodotto testato in base ai requisiti e alle procedure di collaudo per ausili destinati all'igiene personale |
| ISO 10993-5 | Prodotto sottoposto a test di tossicità del materiale |
| Peso del manichino di test | 150 kg |

5.4 MATERIALI

| | |
|-------------------------|--|
| Asse per vasca da bagno | Polipropilene + 20% MF |
| Maniglia | Polipropilene + 20% MF |
| Perni di fissaggio | Polipropilene + 20% MF (interno) / gomma termoplastica (esterno) |
| Viti in plastica | Acrilonitrile butadiene stirene (ABS) |

Nota bene: Tutti i metalli impiegati sono resistenti alla corrosione.

5.5 MARCATURA DEL PRODOTTO

Le targhette identificative e le avvertenze devono essere sempre ben leggibili. Chiedere al rivenditore l'immediata sostituzione di eventuali targhette illeggibili o mancanti. Il numero di serie, che identifica in modo univoco il prodotto, si trova sotto la seduta, sulla targhetta identificativa. Tale numero non va mai rimosso.







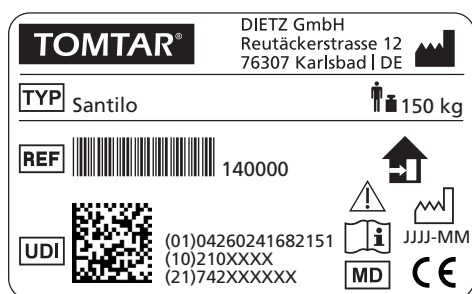

Abb. 5

| | |
|---|--|
| TOMTAR® | Marca |
| TYP | TIPO/Modello |
| REF | REF = Codice articolo |
| UDI | UDI = Unique Device Identifier (01) UDI-DI / GTIN (10) Numero di lotto (21) Numero di serie |
|  | Produttore/Marchio del produttore/ Indirizzo di contatto |
|  | Peso massimo dell'utilizzatore carico incl. |
|  | Data di produzione |
|  | Il prodotto è omologato esclusivamente per l'uso in interni |
|  | Rispettare le istruzioni per l'uso |
|  | Attenzione: le precauzioni sono riportate nelle istruzioni per l'uso. |
| MD | Medical Device / Dispositivo medico |
| CE | Marcatura CE Regolamento MDR 2017/745, Appendici I-III |

6.1 PRECAUZIONI

Per evitare cadute, situazioni pericolose e danni al prodotto, nell'utilizzare l'asse osservare le seguenti avvertenze di sicurezza:

- ▼ l'asse può essere utilizzata unicamente in ambienti interni, in vasche da bagno.
- ▼ Evitare di utilizzare l'asse come ausilio per entrare in vasca, o di salirvi in piedi.
- ▼ Evitare di caricare l'asse da un solo lato.
- ▼ Nel sedersi o alzarsi nelle vasche da bagno bagnate sussiste il pericolo di scivolamento, in particolare se si impiegano detergenti (sapone o gel doccia).
- ▼ Prima dell'uso accertarsi che l'asse sia in perfetto stato. Evitare tassativamente di utilizzare un'asse danneggiata.
- ▼ Una volta smontata e rimontata l'asse, verificare la regolazione sulla vasca e accertarsi che le viti siano strette.
- ▼ In caso di mobilità estremamente limitata, l'asse deve essere utilizzata con l'aiuto di un'altra persona.
- ▼ Sotto l'acqua calda o se esposta ai raggi del sole, la superficie dell'asse potrebbe diventare molto calda. Pericolo di ustione!
- ▼ Possibili eventi gravi che si verifichino nel contesto dell'utilizzo del prodotto vanno segnalati al produttore e alle autorità competenti.

7.1 MANUTENZIONE/CURA

Per poter garantire il funzionamento sicuro dell'asse in qualsiasi momento, si consiglia di effettuare regolarmente le ispezioni previste dal piano di manutenzione.

La cura o la manutenzione carente o trascurata comportano una limitazione della responsabilità prodotto. Il piano di manutenzione non fornisce alcuna informazione sull'entità degli interventi necessari per l'asse.



NOTA BENE

L'utilizzatore è la prima persona in grado di individuare possibili difetti. Se si riscontra un difetto, così come indicato nel piano di manutenzione, o anche altri possibili difetti o limitazioni di funzionamento, rivolgersi immediatamente ad un rivenditore autorizzato. _____



AVVERTENZA

Al fine di preservare la sicurezza operativa del prodotto, le riparazioni possono essere effettuate esclusivamente dai rivenditori specializzati, con pezzi di ricambio DIETZ. Il catalogo ricambi è consultabile nel nostro sito web, nella rispettiva sezione riportante le informazioni di prodotto. __



NOTA BENE





Se non diversamente indicato, le ispezioni e gli interventi previsti dal piano di manutenzione devono essere effettuati dall'utilizzatore o da chi lo assiste. __



NOTA PER IL RIVENDITORE AUTORIZZATO:

qualora l'utilizzatore segnali la presenza di anomalie dell'asse, verificare tutti i punti indicati nel piano di manutenzione. I controlli devono essere effettuati dopo ogni nuovo utilizzo e dopo lunghi periodi di immagazzinaggio del prodotto (> 4 mesi). _____

7.2 PIANO DI MANUTENZIONE

| Che cosa | Descrizione | mensile prima dell'uso | |
|--|--|---------------------------|---|
| Verificare che l' asse per vasca da bagno non sia danneggiata | <p>Accertarsi che l'asse non sia deformata o presenti incrinature o rotture.</p>  <p>Se si riscontrano difetti, il prodotto non può più essere utilizzato. Per la riparazione contattare tempestivamente il rivenditore autorizzato.</p> | x | |
| Controllo della maniglia | <ul style="list-style-type: none"> • Accertarsi che la maniglia sia ben salda. All'occorrenza stringere le viti.  <p>Le maniglie difettose vanno immediatamente sostituite. Per la riparazione contattare tempestivamente il rivenditore autorizzato.</p> | x | |
| Controllo dei perni di fissaggio | <ul style="list-style-type: none"> • Accertarsi che i perni di fissaggio siano stretti, e all'occorrenza stringere ulteriormente le viti.  <p>I perni difettosi vanno immediatamente sostituiti. Per la riparazione contattare tempestivamente il rivenditore autorizzato.</p> | x | |
| Controllare che i gommini siano intatti | <ul style="list-style-type: none"> • Accertarsi che i gommini antiscivolo a destra e a sinistra poggino sul bordo vasca. | x | |
| | <ul style="list-style-type: none"> • Controllare che i gommini siano intatti  <p>I gommini difettosi vanno immediatamente sostituiti. Per la riparazione contattare tempestivamente il rivenditore autorizzato.</p> | | x |
| Esame visivo Verifica di eventuali parti allentate, rotture, corrosione e altri danni |  <p>Qualora si riscontrino tali difetti, non è più consentito utilizzare il prodotto poiché non ne è più garantito un uso in sicurezza. Per la riparazione contattare tempestivamente il rivenditore autorizzato.</p> | | x |
| Accertarsi che l' asse nel suo insieme sia pulita | <ul style="list-style-type: none"> • Le parti a contatto con la cute vanno pulite ed eventualmente disinfettate dopo ogni utilizzo. | x | |
| | <ul style="list-style-type: none"> • In funzione del grado di sporcizia, e in ogni caso almeno una volta al mese, pulire l'intera asse (vedi capitolo "Pulizia e disinfezione"). | | x |

7.3 PULIZIA

Pulire il prodotto utilizzando un detergente neutro (privo di solventi e con un valore pH da 5 a 9) diluito con acqua tiepida. Dopo la pulizia, passare con acqua pulita e asciugare l'asse con un panno.



AVVERTENZA

Danni ai materiali: Per la pulizia evitare di utilizzare idropulitrici, prodotti chimici aggressivi o corrosivi e prodotti abrasivi.

Pericolo di corrosione: Per prevenire la corrosione, dopo la pulizia, assicurarsi che tutti i materiali siano perfettamente asciutti. _____

7.4 DISINFEZIONE

Pulire a fondo o spruzzare tutti i componenti con un prodotto disinfettante per superfici comunemente reperibile in commercio. Si raccomanda di eseguire con particolare cura la disinfezione delle superfici frequentemente a contatto con mani o cute, come ad es. seduta, schienale e braccioli. I seguenti disinfettanti sono compatibili con i materiali dell'asse:

- ▼ disinfettante a base di alcool privo di aldeidi (max 70% di alcool propilico)



AVVERTENZA

Danni ai materiali: Nel disinfettare l'asse, attenersi alle istruzioni di utilizzo e di trattamento del produttore del detergente e del disinfettante.

Pericolo di infezione: Disinfettare l'asse per vasca da bagno ad ogni cambio di utilizzatore. _

7.5 SMALTIMENTO

Qualora l'asse non sia più necessaria, contattare il proprio rivenditore, che provvederà a ritirarla e a smaltirla in modo conforme o a destinarla al riutilizzo. Se ciò non è possibile, conferire il prodotto presso l'ecocentro più vicino.

7.6 CESSIONE E RIUTILIZZO

Il prodotto può essere ceduto a terzi/riutilizzato. La possibilità di riutilizzo dipende dallo stato di usura dei materiali e dal corretto funzionamento del rispettivo prodotto.

In caso di cessione o riutilizzo del prodotto ricordarsi di fornire al nuovo utilizzatore o al rivenditore tutta la documentazione tecnica necessaria per un impiego sicuro.

Prima di essere riutilizzato, il prodotto va pulito, disinfettato e ispezionato da un rivenditore specializzato, che possa individuare e riparare eventuali danneggiamenti.

A tale scopo è necessario verificare tutti i punti di ispezione indicati nel piano di manutenzione.

7.7 IMMAGAZZINAGGIO

Se si desidera immagazzinare l'asse, assicurarsi che venga riposta in un luogo asciutto, al riparo dai raggi del sole, a una temperatura compresa tra 0 °C e +45 °C. Nel luogo di stoccaggio il prodotto va protetto da movimenti o cadute accidentali.

Dopo uno stoccaggio prolungato (> 4 mesi), prima di riutilizzare l'asse è necessario controllare tutti i punti di ispezione riportati nel piano di manutenzione.



AVVERTENZA

Danni ai materiali: Riporre l'asse al riparo da fonti di calore; durante il periodo di immagazzinaggio evitare di deporre oggetti sull'asse. _____

8.1 GARANZIA

Le prestazioni in garanzia si riferiscono a tutti i difetti del prodotto di cui sia possibile dimostrare essere riconducibili a vizi di materiale o di fabbricazione. Il periodo di garanzia è di 24 mesi dal ricevimento della notifica di spedizione o, al

più tardi, dalla data di consegna. Sono esclusi dall'obbligo di garanzia i danneggiamenti dovuti a usura, dolo, uso negligente o non conforme. Ciò vale anche in caso di utilizzo di prodotti per cura e pulizia, lubrificanti o grassi non idonei.

8.2 DURATA

La durata del prodotto prevista è di cinque anni, considerando un utilizzo giornaliero e conforme alla destinazione d'uso. Presupposto in tal senso è il rispetto delle istruzioni per la manutenzione,

pulizia e sicurezza indicate nelle presenti istruzioni per l'uso.

La durata indicata non costituisce ulteriore garanzia.

8.3 RESPONSABILITÀ CIVILE

La società DIETZ Reha GmbH risponde unicamente di prodotti utilizzati alle condizioni e per gli scopi prescritti. Si raccomanda di utilizzare i prodotti in modo corretto e di prendersene cura come da istruzioni per l'uso. La società DIETZ Reha GmbH non risponde di eventuali danni causati da componenti e ricambi non approvati dall'azienda. Le riparazioni devono essere effettuate esclusivamente da rivenditori autorizzati o dal produttore stesso.

TOMTAR®



Gruppo di prodotti: Asse per vasca da bagno

Prodotto: Santilo

Istruzioni per l'uso versione 2.0 IT

Versione aggiornata: 03-2021 (RPO)

DIETZ GmbH

Reutäckerstraße 12

76307 Karlsbad

Germania

Tel.: +49 7248.9186-0

Fax: +49 7248.9186-86

info@dietz-reha.de

www.dietz-group.de

TOMTAR è un marchio registrato della società DIETZ GmbH.

DIETZ GmbH è distributore dei prodotti TOMTAR.

Salvo errori e omissioni e con riserva di modifiche ai prezzi o ai prodotti.

© DIETZ GmbH, Karlsbad

Riproduzione, anche parziale, solo previa autorizzazione scritta di

DIETZ GmbH, Karlsbad.