

**DIETZ**<sup>®</sup>  
REHA-PRODUKTE



## Rollstühle von DIETZ

Professionelle Produkte  
für die komfortable Mobilität

# Willkommen bei DIETZ

Das Unternehmen DIETZ hat sich mit seinem Leistungsangebot darauf spezialisiert, Menschen, die aus unterschiedlichen Gründen im Alltag eingeschränkt sind, ein möglichst hohes Maß an Selbstständigkeit zurückzugeben – und in diesem Zusammenhang auch das Pflegepersonal zu entlasten.

Unsere innovativen Lösungen und individuellen Konzepte sind darauf ausgerichtet, den Umgang im täglichen Leben maßgeblich zu vereinfachen und so die Lebenssituation aller Beteiligten zu verbessern.

Wir wachsen mit unserer Erfahrung und finden so Lösungen für die unterschiedlichen Bedürfnisse. Jeder Mensch stellt bei seiner persönlichen Versorgung ganz individuelle Ansprüche – wir stellen uns dieser großen Verantwortung und entwickeln qualitativ hochwertige Produkte, die diese Erwartungen erfüllen.

Die DIETZ GmbH steht seit über 10 Jahren als vertrauensvoller Partner des Fachhandels und seiner Kunden in der Verantwortung.



## QVH-Zertifizierung

Die DIETZ GmbH wurde für den hohen Standard ihrer Beratungs- und Servicequalität mit dem QVH-Gütesiegel ausgezeichnet.

# DIETZ Rollstühle

Mobilität ist und bleibt ein entscheidendes Stück Lebensqualität.

Mit unseren Rollstühlen sorgen wir dafür, dass die Beweglichkeit der Betroffenen erhalten bleibt – und bieten für die verschiedenen Ansprüche unterschiedliche Lösungen. Unabhängig davon, welches Modell Ihre Kunden benötigen: Die Rollstühle von DIETZ überzeugen durch ausgefeilte Technik und hohen Komfort.

Und mit der neuen CANEO\_Reihe bietet DIETZ professionelle Produkte zur täglichen Versorgung, zugelassen als medizinische Hilfsmittel.

Trotz des geringen Gewichts durch den Aluminiumrahmen (CANEO\_E, CANEO\_S und CANEO\_L) bieten sie eine bisher unerreichte Stabilität und erfüllen höchste Ansprüche an den Bedienkomfort.



## Ausstattungsmerkmale CANEO\_Reihe

Mit der neuen CANEO\_Reihe bietet DIETZ professionelle Werkzeuge zur täglichen Versorgung, zugelassen als medizinische Hilfsmittel. Trotz des geringen Gewichts durch den Aluminiumrahmen (CANEO\_E, CANEO\_S und CANEO\_L) bieten sie eine bisher unerreichte Stabilität. Die umfangreichen Standard-Funktionen der Modelle CANEO\_E, CANEO\_S und CANEO\_L genügen höchsten Ansprüchen an Bedienkomfort und Alltagstauglichkeit.

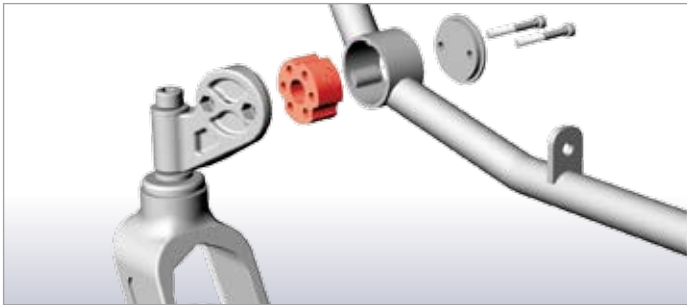

Die Vorderradanbindung (Castor) garantiert bei jeder Höhen- und Winkeleinstellung eine extrem hohe Stabilität durch die formschlüssige Verbindung der einzelnen Komponenten.

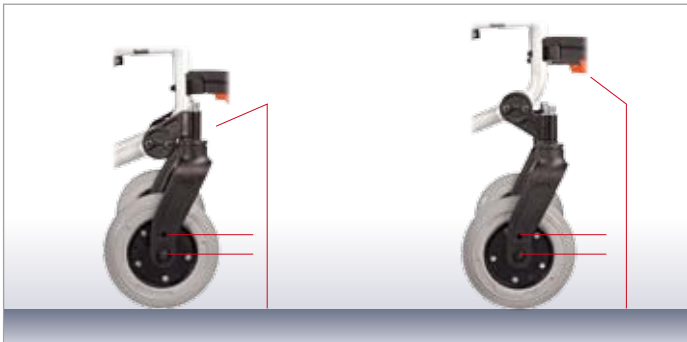

Durch die spezielle Konstruktion der Radanbindung lassen sich mühelos vier Sitzhöhen und drei Winkel ( $-3^\circ$ ,  $0^\circ$  und  $+3^\circ$ ) einstellen.



Zwei Sitztiefen und Anpassrücken für mehr Komfort (CANEO\_S und CANEO\_L)

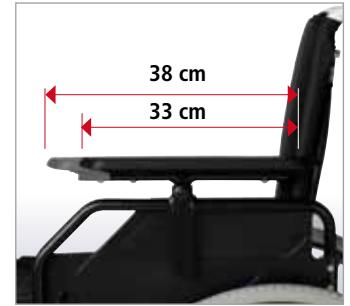

Armlehne einfach umstecken: sekundenschneller Wechsel von Long auf Desk (CANEO\_S und CANEO\_L)



Die Fußplatten lassen sich für eine angenehmere Fußhaltung im Winkel verstellen (CANEO\_S)



Schiebegriffe höhenverstellbar (CANEO\_S)



Über die Adapterplatte sind bis zu vier Sitzhöhen am Antriebsrad anpassbar.



Ein akkubetriebenes Heizkissen, die OneWay Positionierungshilfe oder das komplette Zubehör-Set sorgen für zusätzlichen Komfort.

Das DIETZ Zubehör-Programm finden Sie ab Seite 18.

## CANEO\_B

### Standard-Faltrollstuhl

Ausgestattet mit einem zuverlässigen, soliden Stahlrahmen und einer zweifach verstellbaren Sitzhöhe, bietet dieses Rollstuhl-Basismodell ein hervorragendes Preis-Leistungs-Verhältnis und erfüllt zugleich alle Grundanforderungen in der täglichen Versorgung.

#### Standard

- Kippstabilität bis 10°
- Rückenlehnenwinkel 3°, Sitzwinkel 3°
- Sitzhöhe 47 und 50 cm
- Sitztiefe 41 und 44 cm
- Armauflagen verstellbar in Desk- und Long-Version
- Seitenteile nach hinten abschwenkbar
- Unterschenkellänge einstellbar in 15-mm-Schritten von 42 bis 51 cm
- Fußplatten mit Fersenband
- Beinstützen seitlich abschwenkbar / abnehmbar
- Feststellbremse / Trommelbremse (je nach Ausführung)
- Antriebsrad 24", PU inkl. Steckachse
- Lenkrad 7", PU
- Bezüge aus hochwertigem Kunststoff

Zubehör >>> Seite 18-23

**NEU**

Kombi-Seitenteil  
Long/Desk



#### CANEO\_B

| HMV-Nr.                              | 18.50.02.0116 |         |         |           |         |
|--------------------------------------|---------------|---------|---------|-----------|---------|
| Farbe                                | Anthrazit     |         |         | Anthrazit |         |
| Sitzbreite (cm)                      | 39            | 42      | 45      | 48        | 51      |
| Sitztiefe (cm)                       | 41/44         | 41/44   | 41/44   | 41/44     | 41/44   |
| Sitzhöhe (cm)                        | 50 (47)       | 50 (47) | 50 (47) | 50 (47)   | 50 (47) |
| Rückenhöhe (cm)                      | 40            | 40      | 40      | 40        | 40      |
| Seitenteilhöhe (cm)                  | 23            | 23      | 23      | 23        | 23      |
| Gesamtbreite* (cm)                   | 59            | 62      | 65      | 68        | 71      |
| Gesamthöhe (cm)                      | 90            | 90      | 90      | 90        | 90      |
| Gesamtlänge (cm)                     | 110           | 110     | 110     | 110       | 110     |
| Gesamtlänge<br>ohne Beinstützen (cm) | 81            | 81      | 81      | 81        | 81      |
| Maß gefaltet (cm)                    | 31            | 31      | 31      | 31        | 31      |
| Max. Belastbarkeit (kg)              | 130           | 130     | 130     | 140***    | 140***  |
| Gewicht** (kg)                       | 18,4          | 18,5    | 18,8    | 19,5      | 19,8    |

\* mit Trommelbremse plus 3 cm \*\* mit Beinstützen und Seitenteilen \*\*\* mit Doppelkreuzstrebe

## CANEO\_E

### Leichtgewicht-Faltrollstuhl

Der CANEO\_E ist wie alle Modelle aus der CANEO-Reihe ein professioneller Rollstuhl zur täglichen Versorgung, zugelassen als medizinisches Hilfsmittel. Trotz seines geringen Gewichts durch den Aluminiumrahmen bietet er eine bisher unerreichte Stabilität und erfüllt höchste Ansprüche an den Bedienkomfort.

#### Standard

- Korrosionsbeständiger Aluminiumrahmen
- Kippstabilität bis 10°
- Rückenlehnenwinkel 3°
- Sitzwinkel 3°
- Castorwinkel einstellbar
- Sitzhöhe 42, 45, 48 und 51 cm
- Sitztiefe 41 und 44 cm
- Armauflagen verstellbar in Desk- und Long-Version
- Seitenteile nach hinten abschwenkbar
- Unterschenkellänge einstellbar in 15-mm-Schritten von 42 bis 51 cm
- Fußplatten mit Fersenband
- Beinstützen seitlich abschwenkbar / abnehmbar
- Feststellbremse / Trommelbremse (je nach Ausführung)
- Antriebsrad 24", PU inkl. Steckachse
- Lenkrad 7", PU
- Bezüge aus hochwertigem Kunststoff

Zubehör >>> Seite 18–23



**NEU**

Mit patentiertem  
Castor

Kombi-Seitenteil  
Long/Desk

#### CANEO\_E

| HMV-Nr.                              | 18.50.02.2108 |       |       | 18.50.02.3030 |        |
|--------------------------------------|---------------|-------|-------|---------------|--------|
| Farbe                                | Elfenbein     |       |       | Elfenbein     |        |
| Sitzbreite (cm)                      | 39            | 42    | 45    | 48            | 51     |
| Sitztiefe (cm)                       | 41/44         | 41/44 | 41/44 | 41/44         | 41/44  |
| Sitzhöhe (cm)                        | 42–51         | 42–51 | 42–51 | 42–51         | 42–51  |
| Rückenhöhe (cm)                      | 40/43         | 40/43 | 40/43 | 40/43         | 40/43  |
| Seitenteilhöhe (cm)                  | 23            | 23    | 23    | 23            | 23     |
| Gesamtbreite* (cm)                   | 59            | 62    | 65    | 68            | 71     |
| Gesamthöhe (cm)                      | 92            | 92    | 92    | 92            | 92     |
| Gesamtlänge (cm)                     | 103           | 103   | 103   | 103           | 103    |
| Gesamtlänge<br>ohne Beinstützen (cm) | 77            | 77    | 77    | 77            | 77     |
| Maß gefaltet (cm)                    | 31            | 31    | 31    | 31            | 31     |
| Max. Belastbarkeit (kg)              | 120           | 120   | 120   | 130***        | 130*** |
| Gewicht** (kg)                       | 16,4          | 16,7  | 17,1  | 17,8          | 18,0   |

\* mit Trommelbremse plus 3 cm \*\* mit Beinstützen und Seitenteilen \*\*\* mit Doppelkreuzstrebe

## CANEO\_S

### Leichtgewicht-Faltrollstuhl

Der CANEO\_S ist das Top-Modell aus dieser Reihe, das neben den umfangreichen Standards noch verschiedenste Einstelloptionen bietet, um diesen Rollstuhl möglichst individuell und zeitsparend anzupassen.

#### Standard

- Korrosionsbeständiger Aluminiumrahmen
- Kippstabilität bis 10°
- Rückenlehnenwinkel 3°, Sitzwinkel 3°
- Castorwinkel einstellbar
- Sitzhöhe 42, 45, 48 und 51 cm
- Sitztiefe 41 und 44 cm
- Anpassrücken (Klett)
- Armauflagen verstellbar in Desk- und Long-Version, höhenverstellbar
- Seitenteile nach hinten abschwenkbar
- Unterschenkellänge einstellbar in 15-mm-Schritten von 42 bis 51 cm
- Fußplatten winkelverstellbar, mit Fersenband
- Beinstützen seitlich abschwenkbar / abnehmbar
- Feststellbremse / Trommelbremse (je nach Ausführung)
- Antriebsrad 24", PU inkl. Steckachse
- Lenkrad 7", PU
- Bezüge aus hochwertigem Kunststoff
- Schiebegriffe höhenverstellbar

Zubehör >>> Seite 18–23



Einfach umstecken: sekundenschneller Wechsel von Long auf Desk



**NEU**

Mit patentiertem Castor

Ab 36 cm Sitzbreite

#### CANEO\_S

| HMV-Nr.                           | 18.50.02.2109 |          |          | 10.50.02.3031 |          |          |
|-----------------------------------|---------------|----------|----------|---------------|----------|----------|
| Farbe                             | Elfenbein     |          |          | Elfenbein     |          |          |
| Sitzbreite (cm)                   | 36            | 39       | 42       | 45            | 48       | 51       |
| Sitztiefe (cm)                    | 41/44         | 41/44    | 41/44    | 41/44         | 41/44    | 41/44    |
| Sitzhöhe (cm)                     | 42–51         | 42–51    | 42–51    | 42–51         | 42–51    | 42–51    |
| Rückenhöhe (cm)                   | 40/43         | 40/43    | 40/43    | 40/43         | 40/43    | 40/43    |
| Seitenteilhöhe (cm)               | 24/26/28      | 24/26/28 | 24/26/28 | 24/26/28      | 24/26/28 | 24/26/28 |
| Gesamtbreite* (cm)                | 56            | 59       | 62       | 65            | 68       | 71       |
| Gesamthöhe (cm)                   | 92            | 92       | 92       | 92            | 92       | 92       |
| Gesamtlänge (cm)                  | 103           | 103      | 103      | 103           | 103      | 103      |
| Gesamtlänge ohne Beinstützen (cm) | 77            | 77       | 77       | 77            | 77       | 77       |
| Maß gefaltet (cm)                 | 31            | 31       | 31       | 31            | 31       | 31       |
| Max. Belastbarkeit (kg)           | 120           | 120      | 120      | 120           | 130***   | 130***   |
| Gewicht** (kg)                    | 16,3          | 16,6     | 16,9     | 17,3          | 18,0     | 18,2     |

\* mit Trommelbremse plus 3 cm \*\* mit Beinstützen und Seitenteilen \*\*\* mit Doppelkreuzstrebe

## CANEO\_L

### Leichtgewicht-Faltrollstuhl

Dieses Sondermodell ergänzt die intelligente CANEO-Produktlinie. Es basiert auf dem CANEO\_S und wurde speziell für Personen konstruiert, die eine Körpergröße von 1,80 m aufwärts haben.

#### Standard

- Korrosionsbeständiger Aluminiumrahmen
- Rückenlehnenwinkel 3°, Sitzwinkel 3°
- Castorwinkel einstellbar
- Sitzhöhe 48, 51, 54 und 57 cm
- Sitztiefe 47 und 51 cm
- Anpassrücken (Klett)
- Armauflagen verstellbar in Desk- und Long-Version, höhenverstellbar
- Seitenteile nach hinten abschwenkbar
- Unterschenkellänge einstellbar in 15-mm-Schritten von 42 bis 51 cm
- Fußplatten winkelverstellbar, mit Fersenband
- Beinstützen seitlich abschwenkbar / abnehmbar
- Feststellbremse / Trommelbremse (je nach Ausführung)
- Antriebsrad 24", PU inkl. Steckachse
- Lenkrad 7", PU
- Bezüge aus hochwertigem Kunststoff

Zubehör >>> Seite 18-23



Einfach umstecken: sekundenschneller Wechsel von Long auf Desk



**NEU**

Speziell für  
Körpergröße  
>180 cm

#### CANEO\_L

| Farbe                             | Elfenbein |          |          |
|-----------------------------------|-----------|----------|----------|
| Sitzbreite (cm)                   | 45        | 48       | 51       |
| Sitztiefe (cm)                    | 47/51     | 47/51    | 47/51    |
| Sitzhöhe (cm)                     | 48-57     | 48-57    | 48-57    |
| Rückenhöhe (cm)                   | 46        | 46       | 46       |
| Seitenteilhöhe (cm)               | 24/26/28  | 24/26/28 | 24/26/28 |
| Gesamtbreite* (cm)                | 65        | 68       | 71       |
| Gesamthöhe (cm)                   | 100       | 100      | 100      |
| Gesamtlänge (cm)                  | 111       | 111      | 111      |
| Gesamtlänge ohne Beinstützen (cm) | 85        | 85       | 85       |
| Maß gefaltet (cm)                 | 31        | 31       | 31       |
| Max. Belastbarkeit (kg)           | 150       | 150      | 150      |
| Gewicht** (kg)                    | 18,7      | 19,0     | 19,3     |

\* mit Trommelbremse plus 3 cm \*\* mit Beinstützen und Seitenteilen

# Sillon

## Leichtgewicht-Faltrollstuhl

Aufgrund der Leichtbauweise mit Alurahmen ist der Sillon ein echter Leichtgewicht-Faltrollstuhl, der sich sowohl für Indoor als auch Outdoor optimal eignet. Er besitzt kurze Armauflagen (Desk), hochklappbare und rückseitig abschwenkbare Seitenteile sowie eine standardmäßige Doppelkreuzstrebe.

### Standard

- Seitenteile nach hinten abschwenkbar
- Beinstütze, Paar, nach außen schwenkbar, abnehmbar
- Fußplatten höhenverstellbar mit Wadenband
- Feststellbremse
- Standard-Sitztiefe 40 cm
- Standard-Sitzhöhe 50 cm
- Feststellbremse / Trommelbremse (je nach Ausführung)
- Antriebsrad 24", PU, mit Schraubachse
- Lenkrad 7", PU

Zubehör >>> Seite 18–23

# TOMTAR

## NEU

Superleicht-  
gewicht 13 kg



### Sillon

|                                   | Silbermetallic |      |      |
|-----------------------------------|----------------|------|------|
| Farbe                             | Silbermetallic |      |      |
| Sitzbreite (cm)                   | 42             | 45   | 48   |
| Sitztiefe (cm)                    | 40             | 40   | 40   |
| Sitzhöhe (cm)                     | 50             | 50   | 50   |
| Rückenhöhe (cm)                   | 40             | 40   | 40   |
| Seitenteilhöhe (cm)               | 21             | 21   | 21   |
| Gesamtbreite* (cm)                | 62             | 65   | 68   |
| Gesamthöhe (cm)                   | 92             | 92   | 92   |
| Gesamtlänge (cm)                  | 108            | 108  | 108  |
| Gesamtlänge ohne Beinstützen (cm) | 76             | 76   | 76   |
| Maß gefaltet (cm)                 | 27,5           | 27,5 | 27,5 |
| Max. Belastbarkeit (kg)           | 120            | 120  | 120  |
| Gewicht** (kg)                    | 12,4           | 12,6 | 12,8 |

\* mit Trommelbremse plus 3 cm

\*\* mit Beinstützen und Seitenteilen



## Trans

### Transportrollstuhl

Leicht, klein, faltbar – und einfach im Auto zu verstauen. Der Transportrollstuhl wiegt nur 13,6 kg und ist mit seinen hervorragenden Eigenschaften die perfekte Lösung für unterwegs.

#### Standard

- Rücken abklappbar für Transport
- Seitenteile nach hinten abschwenkbar
- Beinstütze, Paar, nach außen schwenkbar, abnehmbar
- Fußplatten höhenverstellbar und abklappbar, mit Fersenband
- Feststellbremse
- Bremse für Begleitperson
- Standard-Sitztiefe 40 cm
- Standard-Sitzhöhe 50 cm
- Antriebsrad 12", PU
- Lenkrad 7", PU
- Faltbar



Faltbar



Rücken abklappbar  
für Transport

## TOMTAR







Leicht, klein,  
faltbar

#### Trans







|                                              |              |
|----------------------------------------------|--------------|
| Farbe                                        | Rot          |
| Sitzbreite (cm)                              | 48           |
| Sitztiefe (cm)                               | 40           |
| Sitzhöhe (cm)                                | 50           |
| Rückenhöhe (cm)                              | 46           |
| Seitenteilhöhe (cm)                          | 19           |
| Gesamtbreite (cm)                            | 66           |
| Gesamthöhe (cm)                              | 96           |
| Gesamthöhe bei abgeklapptem Rücken (cm)      | 75,5         |
| Gesamtlänge (cm)                             | 102          |
| Gesamtlänge ohne Beinstützen (cm)            | 77           |
| Maß gefaltet ohne Beinstützen L x B x H (cm) | 70 x 32 x 78 |
| Max. Belastbarkeit (kg)                      | 110          |
| Gewicht* (kg)                                | 13,6         |

\* mit Beinstützen und Seitenteilen

# Zubehör

|                                                                                    |                                                   | Canéo_B | Canéo_E | Canéo_S | Canéo_L | Sillon |
|------------------------------------------------------------------------------------|---------------------------------------------------|---------|---------|---------|---------|--------|
|    | Beinstütze BW SH 42–53 cm, rechts                 | ■       | ■       | ■       | ■       |        |
|                                                                                    | Beinstütze BW SH 42–53 cm, links                  | ■       | ■       | ■       | ■       |        |
|   | Amputationsauflage, rechts                        | ■       | ■       | ■       | ■       |        |
|                                                                                    | Amputationsauflage, links                         | ■       | ■       | ■       | ■       |        |
|    | Rollstuhlset für Rollstühle 39 cm                 | ■       | ■       | ■       |         |        |
|                                                                                    | Rollstuhlset für Rollstühle 42 cm                 | ■       | ■       | ■       |         |        |
|                                                                                    | Rollstuhlset für Rollstühle 45 cm                 | ■       | ■       | ■       | ■       |        |
|                                                                                    | Rollstuhlset für Rollstühle 48–51 cm              | ■       | ■       | ■       | ■       |        |
|                                                                                    | Rollstuhlset für Rollstühle 54 cm                 |         |         |         | ■       |        |
| <b>Rollstuhlset (mit Stockhalter, Sicherheitsgurt, Sitzkissen)</b>                 |                                                   |         |         |         |         |        |
|    | Sito Standard, 38 x 42 x 3 cm, Rollstuhlkissen    | ■       | ■       | ■       |         |        |
|                                                                                    | Sito Standard, 41 x 42 x 3 cm, Rollstuhlkissen    | ■       | ■       | ■       |         |        |
|                                                                                    | Sito Standard, 44 x 42 x 3 cm, Rollstuhlkissen    | ■       | ■       | ■       | ■       |        |
|                                                                                    | Sito Standard, 50 x 42 x 3 cm, Rollstuhlkissen    | ■       | ■       | ■       | ■       |        |
|                                                                                    | Sito Standard, 38 x 42 x 5 cm, Rollstuhlkissen    | ■       | ■       | ■       |         |        |
|                                                                                    | Sito Standard, 41 x 42 x 5 cm, Rollstuhlkissen    | ■       | ■       | ■       |         |        |
|                                                                                    | Sito Standard, 44 x 42 x 5 cm, Rollstuhlkissen    | ■       | ■       | ■       | ■       |        |
|                                                                                    | Sito Standard, 50 x 42 x 5 cm, Rollstuhlkissen    | ■       | ■       | ■       | ■       |        |
|                                                                                    | Sito Standard, 44 x 44 x 5 cm, Rollstuhlkissen    | ■       | ■       | ■       | ■       |        |
|                                                                                    | Sito Standard, 50 x 44 x 5 cm, Rollstuhlkissen    | ■       | ■       | ■       | ■       |        |
|                                                                                    | Sito Standard, 44 x 47 x 5 cm, Rollstuhlkissen    | ■       | ■       | ■       | ■       |        |
|                                                                                    | Sito Standard, 50 x 47 x 5 cm, Rollstuhlkissen    | ■       | ■       | ■       | ■       |        |
|                                                                                    | Sito Standard, 53 x 47 x 5 cm, Rollstuhlkissen    |         |         |         | ■       |        |
|                                                                                    | Sito-Kissenbezug (Inkontinenz) für 38 x 42 x 5 cm | ■       | ■       | ■       |         |        |
|                                                                                    | Sito-Kissenbezug (Inkontinenz) für 41 x 42 x 5 cm | ■       | ■       | ■       |         |        |
|                                                                                    | Sito-Kissenbezug (Inkontinenz) für 44 x 42 x 5 cm | ■       | ■       | ■       | ■       |        |
|                                                                                    | Sito-Kissenbezug (Inkontinenz) für 50 x 42 x 5 cm | ■       | ■       | ■       | ■       |        |
| Sito-Kissenbezug (Inkontinenz) für 53 x 47 x 5 cm                                  |                                                   |         |         | ■       |         |        |
|  | Stockhalter mit hoher Einstellform                | ■       | ■       | ■       | ■       |        |
|                                                                                    | mit Schraubhalterung für 25-mm-Rohr               |         |         |         |         |        |

## Zubehör

|                                                                                     |                                                                                                             | Canéo_B                        | Canéo_E | Canéo_S | Canéo_L | Sillon |
|-------------------------------------------------------------------------------------|-------------------------------------------------------------------------------------------------------------|--------------------------------|---------|---------|---------|--------|
|    | <b>Bezeichnung</b><br>Sicherheitsgurt, Press, mit Metallschloss                                             | ■                              | ■       | ■       | ■       | ■      |
|    | Anti-Kipp-Stütze<br>Anti-Kipp-Stütze                                                                        | ■                              | ■       | ■       | ■       | ■      |
|                                                                                     | Bremshebelverlängerung für Feststellbremse                                                                  | inkl. Schraube und Stoppmutter | ■       | ■       | ■       | ■      |
|     | Schiebegriffe, höhenverstellbar, mit Rückenpolster                                                          | (Paar), 39 cm                  | ■       | ■       | ■       |        |
|                                                                                     | Schiebegriffe, höhenverstellbar, mit Rückenpolster                                                          | (Paar), 42 cm                  | ■       | ■       | ■       |        |
|                                                                                     | Schiebegriffe, höhenverstellbar, mit Rückenpolster                                                          | (Paar), 45 cm                  | ■       | ■       | ■       |        |
|                                                                                     | Schiebegriffe, höhenverstellbar, mit Rückenpolster                                                          | (Paar), 48 cm                  | ■       | ■       | ■       |        |
|                                                                                     | Schiebegriffe, höhenverstellbar, mit Rückenpolster                                                          | (Paar), 51 cm                  | ■       | ■       | ■       |        |
|     | Seitenteil höhenverstellbar, Kombi Desk/Long, rechts<br>Seitenteil höhenverstellbar, Kombi Desk/Long, links |                                | ■       | ■       |         |        |
|                                                                                     | Faltsperre, schwarz                                                                                         |                                | ■       | ■       | ■       | ■      |
|                                                                                     | Kraftknoten                                                                                                 |                                | ■       | ■       | ■       | ■      |
|  | Greifreifenüberzug für Rad 22"                                                                              | Silikon schwarz/gerillt        |         | ■       | ■       | ■      |
|                                                                                     | Greifreifenüberzug für Rad 22"                                                                              | Silikon schwarz/glatt          |         | ■       | ■       | ■      |
|                                                                                     | Greifreifenüberzug für Rad 24"                                                                              | Silikon schwarz/gerillt        | ■       | ■       | ■       | ■      |
|                                                                                     | Greifreifenüberzug für Rad 24"                                                                              | Silikon schwarz/glatt          | ■       | ■       | ■       | ■      |
|  | Speichenschutz transparent für Rad 24"                                                                      | mit Befestigungsmaterial       | ■       | ■       | ■       | ■      |
|                                                                                     | Speichenschutz transparent für Rad 22"                                                                      | mit Befestigungsmaterial       |         | ■       | ■       | ■      |
|                                                                                     | Speichenschutz transparent für Rad 24"                                                                      | mit Velcro-Bändern             | ■       | ■       | ■       | ■      |
|  | Therapietisch für SB 36–45 cm<br>Therapietisch für SB 48–51 cm                                              |                                | ■       | ■       | ■       | ■      |

## Zubehör

|                                                                                     |                                                       | Caneo_B                         | Caneo_E | Caneo_S | Caneo_L | Sillon |
|-------------------------------------------------------------------------------------|-------------------------------------------------------|---------------------------------|---------|---------|---------|--------|
|     | <b>Bezeichnung</b>                                    |                                 |         |         |         |        |
|                                                                                     | Kopfstütze kompl. mit Halter (Klemmhalterung)         | bis Sitzbreite 56 cm            | ■       | ■       | ■       | ■      |
|                                                                                     | Infusionshalter für Rollstuhl, ca. 100 cm mit 2 Haken |                                 | ■       | ■       | ■       | ■      |
|     | Einkaufsnetz für Faltrollstuhl, schwarz               |                                 | ■       | ■       | ■       | ■      |
|                                                                                     | Heizkissen mit Akku                                   |                                 | ■       | ■       | ■       | ■      |
|    | Schlupfsack, mit Fleece, uni marine                   | senior (165–180 cm Körpergröße) | ■       | ■       | ■       | ■      |
|                                                                                     | Regencape, blau                                       | senior (165–180 cm Körpergröße) | ■       | ■       | ■       | ■      |
|   | Regencape, blau                                       | junior (145–160 cm Körpergröße) | ■       | ■       | ■       | ■      |
|                                                                                     | Micro Light, LED-Leuchte, rot, 10 Stück               |                                 | ■       | ■       | ■       | ■      |
|  | Micro Light, LED-Leuchte, weiß, 10 Stück              |                                 | ■       | ■       | ■       | ■      |
|                                                                                     | OneWay, Positionierungshilfe                          |                                 | ■       | ■       | ■       | ■      |
|   | Rampe (Paar), teleskopierbar bis 83,5 cm              | max. Belastbarkeit 250 kg       | ■       | ■       | ■       | ■      |
|                                                                                     | Rampe (Paar), teleskopierbar bis 133,5 cm             | max. Belastbarkeit 250 kg       | ■       | ■       | ■       | ■      |
|                                                                                     | Rampe (Paar), teleskopierbar bis 193,5 cm             | max. Belastbarkeit 250 kg       | ■       | ■       | ■       | ■      |
|                                                                                     | Rampe (Paar), teleskopierbar bis 313,5 cm             | max. Belastbarkeit 250 kg       | ■       | ■       | ■       | ■      |

**Rollstühle**

**Gehhilfen**

**Elektrofahrzeuge & Antriebe**

**Bad & WC**

**XXL-Produkte**

**Beatmungshilfen**

**Patienten-Lifter**

**Mobilitäts- & Alltagshilfen**

**Anti-Dekubitus**

**CustomLine**

Ihr Fachhändler

**DIETZ**<sup>®</sup>  
**REHA-PRODUKTE**

Descostraße 10 · D-76307 Karlsbad-Ittersbach  
Telefon 07248 / 91 86-0 · Telefax 07248 / 91 86-86  
[www.dietz-reha.de](http://www.dietz-reha.de)