

**TOMTAR®**

# **TOMTAR VFG**

Vierpoot wandelstok

Gebruikshandleiding versie 1.0.2 NL



NL

## Bewaren van productidentificatiegegevens

Wij raden u aan de identificatiegegevens van uw product van het typeplaatje over te nemen op de volgende regels, zodat u ze bij de hand hebt in geval van vragen over het product.  
(zie het hoofdstuk "Productkenmerking")

<b>TYP</b> Type / model:	
<b>REF</b> Artikelnr. /REF:	
<b>UDI</b> Serienummer (21):	
 Productiedatum:	
Overige gegevens/ aantekeningen:	

## Hartelijk dank voor uw keuze voor de vierpoot wandelstok van DIETZ.

Dit product is een medisch hulpmiddel. Om het op de juiste wijze te kunnen gebruiken en mogelijke gevaren als gevolg van onjuist gebruik te vermijden, is het noodzakelijk dat u zich zeer grondig vertrouwd maakt met de bediening ervan.

Lees deze gebruikshandleiding zorgvuldig door voordat u dit product gebruikt. U vindt hierin belangrijke informatie die u in staat zal stellen de technische voordelen volledig te benutten. Ook vindt u hier instructies om het product veilig te kunnen gebruiken en de waarde ervan zo

goed mogelijk te behouden.

Als u meer informatie wilt over zorg en medische hulpmiddelen, kunt u contact opnemen met uw geautoriseerde dealer.

Op onze website vindt u altijd alle actuele informatie over uw product. Voor feedback en vragen over de productveiligheid en over terugroepacties kunt u schriftelijk of telefonisch contact opnemen met DIETZ. U vindt onze contactgegevens op de achterzijde van deze gebruikshandleiding.



### OPMERKING

Voor personen met een verminderd gezichtsvermogen is een grotere weergave van deze gebruikshandleiding beschikbaar. U vindt deze op **[www.dietz-group.de](http://www.dietz-group.de)** als pdf-bestand.

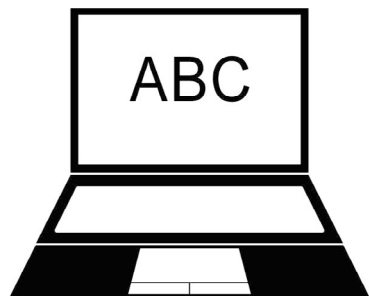



**1 Belangrijke informatie**

1.1 Algemeen . . . . .6  
 1.2 Gebruiksdoel . . . . .6  
 1.3 Indicaties . . . . .6  
 1.4 Contra-indicaties . . . . .7  
 1.5 Tekens en symbolen . . . . .7

**2 Productbeschrijving**

2.1 Leveringsomvang . . . . .8  
 2.2 Exemplarische weergave . . . . .9

**3 Vierpoot wandelstok in gebruik nemen**

3.1 Vierpoot wandelstok monteren . . . . .10  
 3.2 Instelling hoogte handvatbuis . . . . .11  
 3.3 Rechts- of linkszijdig gebruik . . . . .12  
 3.4 Controle van de montage . . . . .12

**4 Vierpoot wandelstok gebruiken**

4.1 Lopen met de vierpoot wandelstok . . . . .13  
 4.2 Uitbreidingen en accessoires van andere aanbieders . . . . .14

**5 technische gegevens**

5.1 Afmetingen en technische gegevens . . . . .15  
 5.2 Materialen . . . . .15  
 5.3 Productcontroles . . . . .16  
 5.4 Omgevingsvoorwaarden . . . . .16  
 5.5 Productkenmerking . . . . .16

**6 Veiligheidsinstructies**

6.1 Veiligheidsinstructies . . . . .18

**7 Verzorging en onderhoud**

7.1 Onderhoud . . . . .20  
 7.2 Onderhoudsrooster . . . . .21  
 7.3 Problemen vaststellen en oplossen . . . . .22  
 7.4 Reiniging . . . . .23  
 7.5 Desinfectie . . . . .23  
 7.6 Doorgifte en hergebruik . . . . .24  
 7.7 Opslag . . . . .24  
 7.8 Recycling . . . . .24

**8 Verklaringen van de fabrikant**

8.1 Garantie . . . . .25  
 8.2 Levensduur . . . . .25  
 8.3 Aansprakelijkheid . . . . .25

## 1.1 ALGEMEEN

---

Deze gebruikshandleiding maakt deel uit van de leveringsomvang. De gebruiker moet deze bewaren en ook doorgeven bij doorgifte van het product. Wijzigingen door technische ontwikkelingen ten opzichte van de in deze gebruikshandleiding getoonde uitvoeringen voorbehouden. Kopiëren, vertalen en verveelvoudigen in welke vorm dan ook, ook deels, uitsluitend

toegestaan met schriftelijke toestemming van DIETZ GmbH.

Het auteursrecht behoort de fabrikant toe. De actuele geldige versie van de gebruikshandleiding kunt u inzien op **[www.dietz-group.de](http://www.dietz-group.de)**. Lees de gebruikshandleiding voordat u het product monteert en gebruikt.

## 1.2 GEBRUIKSDOEL

---

De vierpoot wandelstok TOMTAR VFG is bedoeld ter ondersteuning, voor het deels ontlasten van en stabiliteit bieden aan personen tot max. 100 kg lichaamsgewicht met een bewegingsbeperking.

De wandelstok is bedoeld voor enkelhandig gebruik (rechts ofl inks) en biedt de gebruiker een gedeeltelijke ontlasting en coördinatiehulp.

Hij is in hoogte verstelbaar, licht van gewicht en kan zowel in binnenruimtes als buitenshuis worden gebruikt.

Het wandelframe is niet geschikt voor kinderen of personen kleiner dan 130 cm.

De vierpoot wandelstok is bedoeld voor privé en (poli)klinisch gebruik en dient uitsluitend te worden gebruikt op een vaste en vlakke ondergrond.

## 1.3 INDICATIES

---

Het gebruik van de vierpoot wandelstok TOMTAR VFG is geïndiceerd bij

- ▼ loopmoeilijkheden als gevolg van beperkingen van het actieve of passieve bewegingsapparaat
- ▼ coördinatieproblemen tijdens de loopfase
- ▼ verminderde belastbaarheid

## 1.4 CONTRA-INDICATIES

---

Het gebruik van de vierpoot wandelstok TOMTAR VFG is niet geïndiceerd bij

- ▼ waarnemingsstoornissen,
- ▼ sterke evenwichtsstoornissen,
- ▼ onvermogen zelfstandig los te staan,
- ▼ een gebruikersgewicht van meer dan 100 kg

## 1.5 TEKENS EN SYMBOLEN

---

Deze symbolen wijzen op tekstpassages die nuttig zijn voor het alledaagse gebruik van dit product.



### WAARSCHUWING

Waarschuwingen moeten altijd worden nageleefd! We wijzen u erop dat bij niet-naleving letselgevaar kan ontstaan en/of schade aan het product of de omgeving kan worden toegebracht. \_\_\_\_\_



### OPMERKING

Tips en suggesties die het gebruik makkelijker maken. \_\_\_\_\_

## 2.1 LEVERINGSOMVANG

---

Controleer nadat u de vierpoot wandelstok TOMTAR VFG heeft uitgepakt uit de verpakking of deze volledig en onbeschadigd is. Als de inhoud herkenbaarbeschadigd is, moet dit onmiddellijk worden gemeld bij de transporteur.

De leveringsomvang van vierpoot wandelstok TOMTAR VFG bestaat uit de volgende onderdelen:

- ▼ Vierpoot wandelstok TOMTAR VFG
- ▼ Gebruikshandleiding



---

### WAARSCHUWING

**Vergiftigingsgevaar:** Bij verbranding van verpakkingsmateriaal kunnen giftige gassen ontstaan.

**Verstikkingsgevaar:** Bewaar plastic zakken buiten bereik van kinderen. \_\_\_\_\_



## 2.2 EXEMPLARISCHE WEERGAVE

---



### OPMERKING

De bovenstaande weergave helpt u om de afzonderlijke onderdelen van uw vierpoot wandelstok duidelijk te herkennen. Bij het lezen van deze gebruikshandleiding kunt u deze telkens opnieuw raadplegen. \_\_\_\_\_

## MONTAGE-INSTRUCTIES

De vierpoot wandelstok TOMTAR VFG wordt in twee delen (handvatbuis & buizenframe) geleverd

### 3.1 Vierpoot wandelstok monteren

1. Draai de schroefdraad van de buishuls indien nodig door tegen de klok in te draaien (1, afb. 1). Schroef het bovenste deel van de buishuls niet volledig los, maar draai de schroefverbinding slechts een beetje losser.
2. Pak de zwarte handvatbuis aan de onderkant bij de beide veerpennen.
3. Druk beide veerpennen in (2, afb. 1) en schuif tegelijkertijd de handvatbuis van boven bij de buishuls in het buizenframe (3, afb. 1).
4. Schuif de handvatbuis zover dat de veerpennen weer uit de gaten tevoorschijn komen.
5. De veerpennen moeten duidelijk hoorbaar vastklikken. De veerpennen steken daarna duidelijk voelbaar naar buiten uit (1, afb. 2).
6. Schroef nu de schroefdraad van de buishuls met de klok mee vast (2, afb. 2).
7. Nu is uw vierpoot wandelstok gemonteerd.

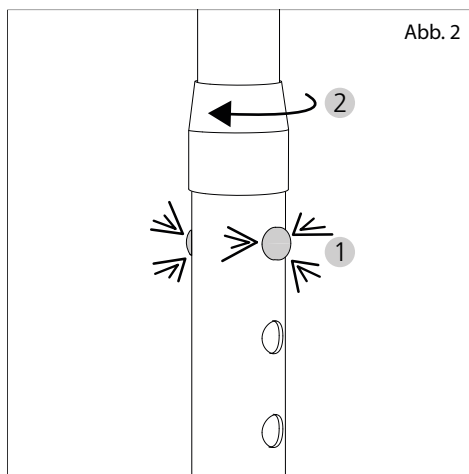
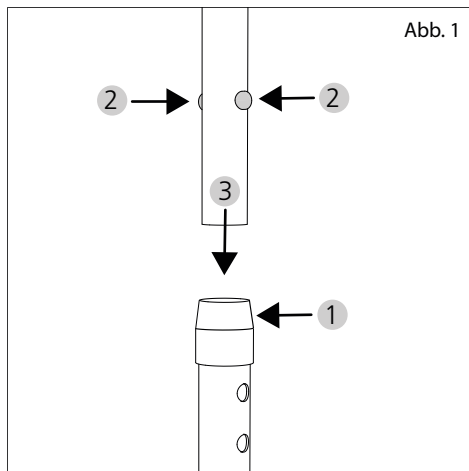

### WAARSCHUWING

**Klemgevaar!** Let op dat uw vingers bij het vastdraaien van de buishuls niet beklemd raken.

### 3.2 Instelling hoogte handvatbuis

U kunt de hoogte van de vierpoot wandelstok naar wens instellen.

1. Draai de buishuls los (1, afb. 3).
2. Druk beide veerpennen naar binnen en draai de handvatbuis een klein beetje opzij, zodat de handvatbuis kan worden verschoven (2, afb. 3).
3. U kunt nu de gewenste hoogte instellen door de handvatbuis te verplaatsen en de verpenen in de passende gaten vast te laten klikken.
4. Na het verstellen moeten de verpenen duidelijk hoorbaar vastklikken (1, afb. 2). De verpenen steken daarna duidelijk voelbaar naar buiten uit.
5. Schroef nu de schroefdraad van de buishuls weer vast (2, afb. 2).



#### WAARSCHUWING

**Veiligheidsgevaar!** Beide veerpennen moeten na het instellen van de hoogte stevig vastklikken, omdat de onderdelen anders los kunnen raken. Dit kan een val veroorzaken. \_\_\_\_\_

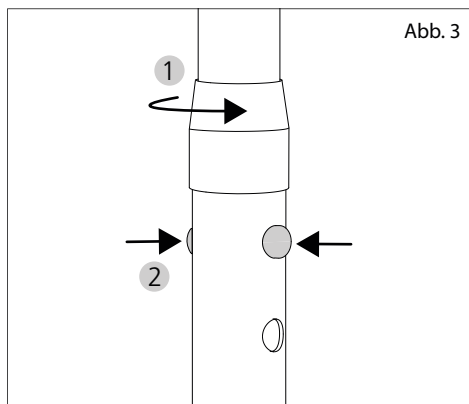

#### OPMERKING

De vierpoot wandelstok moet op uw lengte worden ingesteld voordat u deze correct kunt gebruiken. De ideale hoogte is de afstand tussen de grond en uw pols. Daardoor heeft u een rechte houding bij het lopen met een licht gebogen elleboog.

De instelling van de hoogte wordt uitgevoerd door uw specialist.

Als u later merkt dat de ingestelde hoogte niet optimaal is, kunt u deze met behulp van de uitleg in dit hoofdstuk ook zelf aanpassen. \_\_\_\_\_

### 3.3 Rechts- of linkszijdig gebruik

Nadat u de hoogte van de vierpoot wandelstok TOMTAR VFG heeft ingesteld, controleert u of deze is ingesteld voor de kant die uw voorkeur heeft (rechts of links).

1. Pak de vierpoot wandelstok in de hand die uw voorkeur heeft.
2. De twee voeten van de wandelstok die ver naar buiten staan moeten van uw lichaam weg wijzen (afb. 4) en de open zijde van het handvat moet naar achteren gericht zijn (zie voorbeeld op pagina 9).
3. Als dit niet het geval is, draait u de buishuls los.
4. Druk nu de veerpenen in en draai de handvatbuis 180°, zonder de hoogte veranderen (afb. 5).
5. De veerpenen moeten nu weer vastklikken in de gaten.
6. Schroef de buishuls weer vast.
7. Als u de wandelstok in de juiste hand neemt, is het handvat nu in de andere richting en zijn

de uitstekende voeten aan de kant die het verste van uw lichaam af is.



#### WAARSCHUWING

**Valgevaar!** De vierpoot wandelstok moet voor de juiste kant (links of rechts) worden ingesteld, omdat er anders een struikel- en valgevaar ontstaat!

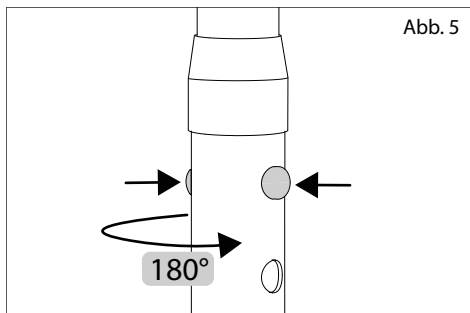
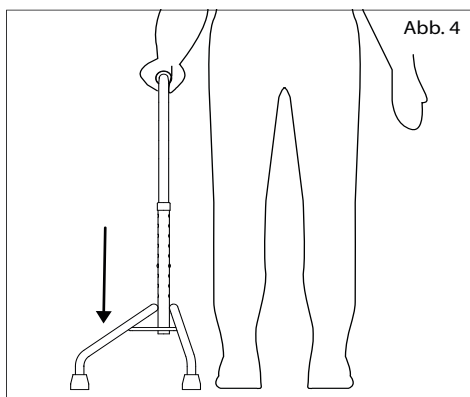

### 3.4 Controle van de montage

Controleer nu of de vierpoot wandelstok TOMTAR VFG correct gemonteerd is:

- ▼ De vierpoot wandelstok moet stevig op alle vier stootdempers staan.
- ▼ De veerpenen moeten vastgeklikt zijn. Dit is te zien en voelen doordat ze iets naar buiten uitsteken.
- ▼ De buishuls moet vastgedraaid zijn.
- ▼ Alle onderdelen van de vierpoot wandelstok moeten vast gemonteerd zijn.



#### OPMERKING

Weet u niet zeker of de vierpoot wandelstok correct gemonteerd is, raadpleeg dan uw verkooppunt of een erkende specialist.

## VIERPoot WANDELSTOK GEBRUIKEN

---

Maak uzelf voor het eerste gebruik vertrouwd met uw vierpoot wandelstok TOMTAR VFG zodat u zich veilig voelt tijdens het gebruik.

### 4.1 Lopen met de vierpoot wandelstok

Met vierpoot wandelstok TOMTAR VFG heeft u een hulpmiddel aan uw zijde voor meer veiligheid en stabiliteit bij het lopen.

Houd rekening met de volgende punten, voordat u de vierpoot wandelstok voor het eerst gebruikt:

1. Pak de vierpoot wandelstok altijd in de hand die uw voorkeur heeft. Dit kun u herkennen aan de positie van de ver uitstekende voeten - die moeten van uw lichaam weg wijzen (afb. 4).
2. Pak het handvat van de vierpoot wandelstok altijd met de hele hand vast.
3. Let erop dat u stevig staat! U moet de vierpoot wandelstok altijd rechtop en niet te ver voor het lichaam met alle vier voeten op de grond neerzetten.
4. Pas als de vierpoot wandelstok stevig staat, kunt u bijpassende kleine stappen doen.
5. De vierpoot wandelstok is gemaakt voor gebruik in binnenruimtes en buitenshuis. De ondergrond moet stevig en vlak zijn. Alleen dan hebben alle vier voeten van de wandelstok stevige houvast op de grond.
6. Vermijd elke sterk vervuilde ondergrond of losse ondergrond, bijvoorbeeld grind of vuil. De vierpoot wandelstok kan op dergelijke on.



### OPMERKING

Oefen voordat u uw vierpoot wandelstok voor het eerst gaat gebruiken met een begeleider. \_\_\_



### WAARSCHUWING

**Veiligheidsgevaar!** Alleen te gebruiken op stevige, vlakke ondergrond zonder sterke vervuiling, losse delen of grote oneffenheden.

**Valgevaar!** Plaats de vierpoot wandelstok bij het lopen niet te ver naar voren/opzij. \_\_\_\_\_

## 4.2 Uitbreidingen en accessoires van andere aanbieders

In het algemeen geldt dat alleen originele accessoires van DIETZ GmbH mogen worden gebruikt. Voor de vierpoot wandelstok TOMTAR VFG zijn geen accessoires beschikbaar.

Als er producten van andere fabrikanten aan de vierpoot wandelstok worden gemonteerd, gaat de verantwoordelijkheid voor de veiligheid van het product over op degene die het accessoire of het hulpstuk heeft gemonteerd. De conformiteit van de combinatie van accessoire/hulpstuk en product moet dan opnieuw worden bevestigd door degene die de montage uitvoert. De door DIETZ bevestigde conformiteit op grond van MDR 2017/745, bijlage II, komt hiermee te vervallen.



---

### WAARSCHUWING

**Productveiligheid!** De veiligheid van het product kan niet worden gegarandeerd als er hulpstukken of accessoires worden gebruikt of wijzigingen worden doorgevoerd die niet door DIETZ worden gedistribueerd/uitgevoerd. \_\_\_\_\_



---

### WAARSCHUWING

**Productveiligheid!** Als er accessoires of hulpstukken op het product worden gemonteerd, moeten altijd de veiligheidsinstructies in de gebruikshandleiding bij het betreffende accessoire of hulpstuk worden opgevolgd. \_\_\_\_\_

## 5.1 AFMETINGEN EN TECHNISCHE GEGEVENS

Aanduiding	Eenheid	Waarden
Artikelnummer		200380
HMV-nummer		10.50.01.3010
Hoogte min. - max.	mm	720 - 920
Voet lengte / breedte / hoogte	mm	340 / 290 / 210
Bodemvrijheid	mm	140
Gewicht	kg	0,9
Max. gebruikersgewicht	kg	100
Aanbevolen lichaamslengte	m	1,30 - 1,80
Kantelstabiliteit binnenzijde (in de richting van de niet-uitstekende voeten)	°	3,4 (conform EN ISO 11334-4)
Kantelstabiliteit buitenzijde (in de richting van de uitstekende voeten)	°	10,3 (conform EN ISO 11334-4)
Kantelstabiliteit voorwaarts	°	7,6 (conform EN ISO 11334-4)
Kantelstabiliteit achterwaarts	°	8,3 (conform EN ISO 11334-4)
Verstelbaarheid schuifhandvaten		9 stappen van 25 mm

## 5.2 MATERIALEN

Materiaal / kleur	Specificaties
Buizenframe	Aluminium / poedercoating / mangan grey metallic
Handvatbuis	Aluminium / geëloxeerd / zwart
Buishuls	Kunststof PE / oranje
Handvat	EVA schuim / zwart
Stootdemper stok	Rubber PVC / zwart

### 5.3 PRODUCTCONTROLES

Norm voor wandelstokken met drie of meer poten	EN ISO 11334-4
Biocompatibiliteit	ISO 10993

### 5.4 OMGEVINGSVOORWAARDEN

Omgevingstemperatuur bij gebruik	-10 °C tot +50 °C
Omgevingsvoorwaarden bij opslag	0 °C tot 45 °C   20% tot 75% relatieve luchtvochtigheid

### 5.5 PRODUCTKENMERKING

Het typeplaatje moet altijd leesbaar blijven. Bij de vierpoot wandelstok TOMTAR VFG is dit onder een van de uitstekende voeten aangebracht. Zie het hoofdstuk „Exemplarische weergave“ Laat een onleesbaar typeplaatje direct door uw specialist vervangen.

Op de volgende pagina vindt u een tabel, die alle symbolen en informatie van het typeplaatje (afb. 6) precies verklaart. Op het typeplaatje is tevens het serienummer van uw hulpmiddel vermeld.

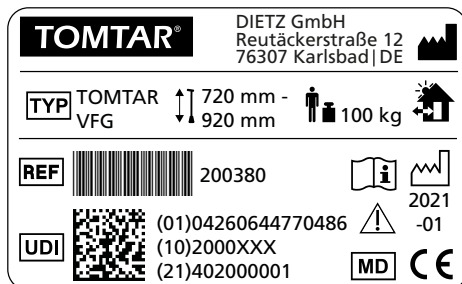

Afb. 6



	Handelsmerk of productmerk
	TYPE / model
	REF = artikelnummer
	UDI = Unique Device Identifier (01) UDI-DI (10) Lot/chargennummer (21) Serienummer
	Fabrikant / fabrikantsymbool / contactadres
	Max. gebruikersgewicht
	Productiedatum
	Instelbare hoogte (min. hoogte - max. hoogte)
	De vierpoot wandelstok kan binnen en buiten worden gebruikt
	Instructies in de gebruikshandleiding opvolgen
	Neem altijd de veiligheidsinstructies uit de gebruikshandleiding in acht!
	Medical Device / medisch hulpmiddel
	Dit product voldoet aan EU- verordening EU 2017/745 voor medische producten

## 6.1 VEILIGHEIDSINSTRUCTIES

---

Neem bij het gebruik van de vierpoot wandelstok TOMTAR VFG altijd de volgende veiligheidsinstructies in acht om vallen, gevaarlijke situaties en schade aan het product te vermijden:

- ▼ De vierpoot wandelstok mag alleen op een vaste en vlakke ondergrond worden gebruikt!
- ▼ Vermijd ondergronden met gaten, omdat de wandelstok daarop onverwacht kan weggantelen. Let altijd goed op, waar u uw vierpoot wandelstok neerzet.
- ▼ Let bijzonder goed op bij losse vloerbedekking, bijv. tapijten. Deze kunnen wegglijden.
- ▼ Voorkom hellende en steile trajecten.
- ▼ De vierpoot wandelstok moet stevig op alle vier voeten staan!
- ▼ Controleer voor elk gebruik van de vierpoot wandelstok of alle onderdelen stevig vastzitten.
- ▼ Let er voor het gebruik op dat de veerpennen zijn vastgeklikt. Anders kan de vierpoot wandelstok bij belasting inschuiven en valgevaar opleveren!
- ▼ Vermijd oneffen, vochtige ondergronden en gladde ondergronden. Overtuig u ervan dat de ondergrond waarop u met uw wandelstok loopt voldoende houvast biedt.
- ▼ Gebruik uw vierpoot wandelstok niet op een losse ondergrond als grind, zand of bladeren, omdat de houvast dan sterk vermindert!
- ▼ Let op: bij een evenwichtsverschuiving als gevolg van lichaamsbewegingen kan het kantelrisico van de vierpoot wandelstok groter worden! Let er daarom altijd op dat u de belasting op de vierpoot wandelstok gelijkmatig verdeelt!
- ▼ Gebruik de vierpoot wandelstok uitsluitend met één hand.
- ▼ Hang geen tassen aan de handvaten van de vierpoot wandelstok. Anders ontstaat er een kantelrisico!
- ▼ Let op uw handen en vingers bij de montage en bij het instellen van de hoogte. Er is beknellingsgevaar!
- ▼ Overschrijd nooit het max. gebruikersgewicht van 100 kg! Dit wordt ook op het typeplaatje van de vierpoot wandelstok aangegeven.
- ▼ Stel de vierpoot wandelstok niet langdurig bloot aan direct zonlicht of lage temperaturen, omdat onderdelen van het product (bijv. frame of handvaten) zeer heet (> 41°C) of zeer koud (< 0°C) kunnen worden en daardoor verwondingen aan de huid kunnen ontstaan.
- ▼ Gebruik de vierpoot wandelstok nooit onder invloed van alcohol of andere middelen die uw aandacht of reactievermogen kunnen beïnvloeden.
- ▼ Gebruik de vierpoot wandelstok uitsluitend voor het beoogde gebruiksdoel! Hij

mag niet worden gebruikt als opstahulp, om voorwerpen op te tillen of om bijv. een lichtsckakelaar te bedienen.

- ▼ Kinderen mogen niet met de vierpoot wandelstok spelen.
- ▼ Houd u zich op de openbare weg aan de verkeersregels.
- ▼ Wees bijzonder op uw hoede bij slechte verlichting, omdat oneffeheden in de ondergrond mogelijk niet goed zichtbaar zijn.
- ▼ Gebruik nooit een roltrap met uw vierpoot wandelstok: dit levert een verhoogd valrisico!
- ▼ Beklim trappen zonder de vierpoot wandelstuk als steun te gebruiken. Maak gebruik van de stabiliteit van de leuning. Maak anders gebruik van de hulp van een begeleider of kies voor een traject met een lift of helling.
- ▼ Reinig de vierpoot wandelstok grondig als deze met zand, zeewater of strooi-zout in aanraking is gekomen.
- ▼ De vierpoot wandelstok mag niet in het water worden gebruikt; het materiaal kan daardoor beschadigen.
- ▼ Droog de vierpoot wandelstok af als deze nat is geworden.
- ▼ Er mogen geen constructieve aanpassingen aan de vierpoot wandelstok worden gedaan, omdat DIETZ GmbH vanwege de aansprakelijkheid dan niet meer kan garanderen dat het product veilig is!
- ▼ Om dezelfde reden mogen uitsluitend originele vervangende onderdelen en

accessoires worden gebruikt!

- ▼ Ernstige incidenten met de vierpoot wandelstok moeten aan de fabrikant en de verantwoordelijke instanties worden gemeld.
- ▼ Als u een functiebeperking bij uw vierpoot wandelstok vaststelt, breng deze dan onmiddellijk voor reparatie naar uw erkende specialist.
- ▼ Voorafgaand aan de ingebruikneming na opslag langer dan een jaar moeten alle in het onderhoudsrooster vereiste inspecties worden uitgevoerd.

## 7.1 ONDERHOUD / VERZORGING

---

Ter garantie van een veilig gebruik van uw vierpoot wandelstok TOMTAR VFG raden wij aan om de controles volgens het onderhoudsrooster regelmatig uit te voeren.

Onvoldoende of verwaarloosd onderhoud van het product leidt tot beperking van de aansprakelijkheid.

Het onderhoudsrooster geeft geen informatie over de daadwerkelijk benodigde werkzaamheden aan het product.



### OPMERKING

Als gebruiker bent u de eerste die mogelijke schade kunt opmerken. Als u een defect zoals is genoemd in het onderhoudsrooster, of eventuele andere defecten of functiebeperkingen vaststelt, verzoeken wij u om onmiddellijk contact op te nemen met een erkende specialist. \_\_\_\_\_



### WAARSCHUWING

Om de bedrijfsveiligheid van het product te behouden, mogen reparaties aan het product uitsluitend door de vakhandel en met gebruik originele vervangende onderdelen van DIETZ worden uitgevoerd. De betreffende reserveonderdelenlijst is beschikbaar op onze website. \_\_\_\_\_



### OPMERKING

De in het onderhoudsrooster vereiste inspecties en maatregelen moeten, indien niet anders is vermeld, door de gebruiker of door de begeleider worden uitgevoerd. \_\_\_\_\_



### OPMERKING VOOR DE ERKENDE SPECIALIST

Controleer als de gebruiker afwijkingen aan het product vaststelt alle controlepunten die in het onderhoudsrooster zijn opgenomen. De controles moeten ook voor elke heringebruikname en na langere productopslag (> 4 maanden) worden uitgevoerd. \_\_\_\_\_

## 7.2 ONDERHOUDSROOSTER VIERPOOT WANDELSTOK

Te controleren	Omschrijving	maandelijks voor gebruik
<b>Handvat:</b> Stabiliteit	Het handvat mag niet beschadigd zijn of wiebelen.	X
<b>Veerpennen:</b> Functie	1. De veerpennen moet met enige druk naar binnen gedrukt kunnen worden, zodat de telescoopbuis kan worden versteld. 2. De veerpennen moeten duidelijk hoorbaar weer vastklikken.	X
<b>Handvatbuis:</b> Functie en veiligheid	1. De handvatbuis moet bij ingedrukte veerpennen gemakkelijk in hoogte versteld kunnen worden. 2. De handvatbuis mag niet verbogen zijn of overige schade hebben.	X
<b>Buizenframe &amp; Stootdempers stok:</b> Stabiliteit	1. Het buizenframe mag niet verbogen zijn of overige schade hebben. 2. De gaten van het buizenframe mogen niet sterk versleten zijn. Door vergrootte gaten is niet meer gegarandeerd dat de veerpennen stevig vastzitten! 2. Alle vier stootdempers moeten op de ondergrond staan. 3. Alle vier stootdempers moeten stevig met het buizenframe verbonden zijn en niet sterk versleten zijn. 4. De oranje buishuls bovenaan het buizenframe moet stevig met het frame verbonden zijn. 5. Het bovenste gedeelte (schroefdraad binnenzijde) van de buishuls moet aanwezig zijn en gemakkelijk op de schroefdraad van de buishuls laten vast- en losschroeven.	X
<b>Loophulp, volledig:</b> Functie & beschadigingen	1. De handvatbuis en het buizenframe mogen geen schade of scheuren vertonen. 2. De handvatbuis en het buizenframe mogen niet verbogen zijn. Ze mogen niet worden teruggebogen. 2. Functie- en oppervlakteschade moet worden gerepareerd.	X
<b>Visuele controle:</b> losse onderdelen, breuken, corrosie of andere schade	 Als een dergelijke schade wordt vastgesteld, mag de loophulp niet meer worden gebruikt, omdat veilig gebruik niet meer is gegarandeerd!	X
<b>Vervuiling:</b> Loophulp, volledig	Afhankelijk van de vervuilingsgraad, maar ten minste maandelijks, moet de gehele loophulp worden gereinigd (zie hoofdstuk Reinigingsinstructies).	X
<b>Typeplaatje:</b> Leesbaarheid	Het typeplaatje moet goed leesbaar zijn.	X

## 7.3 STORINGEN ZOEKEN EN VERHELPE

Wat	Mogelijke oorzaken	Maatregelen
De handvatbuis kan ongewild in de hoogte verschuiven.	De veerpennen zijn niet (goed) vastgeklit.	Veerpennen op de juiste hoogte instellen, zodat deze duidelijk hoorbaar vastklikken en voelbaar uit de gaten naar buiten treden.
	De veerpennen zijn defect.	Neem contact op met een erkende specialist
De vierpoot wandelstok staat niet met alle vier voeten op de grond.	De ondergrond is niet vlak.	Loop met de vierpoot wandelstok alleen op vlakke, stevige ondergrond zonder sterkere vervuiling.
	In de stootdempers zit een steentje of een ander klein voorwerp.	Verwijder alle verontreinigingen uit de stootdempers.
	Het buizenframe is verbogen.	Neem contact op met een erkende specialist
	De stootdempers zitten niet vast aan het buizenframe of zijn beschadigd.	
De handvatbuis wiebelt, hoewel de veerpennen vastzitten.	De handvatbuis is verbogen.	Neem contact op met een erkende specialist
	Een veerpen is defect, waardoor de instelling van de handvatbuis niet volledig is.	
Het handvat van de vierpoot wandelstok biedt geen goede houvast.	Het handvat is beschadigd of los.	Neem contact op met een erkende specialist

## 7.4 REINIGING

---

- ▼ Het reinigen bestaat onder andere uit het schoonwrijven van handvatbuis en het onderste gedeelte van de vierpoot wandelstok met een vochtige doek.
- ▼ Bij sterkere vervuiling kunt u een mild schoonmaakmiddel en warm water gebruiken.
- ▼ Verwijder vuil, steentjes, etc. uit de stootdempers.
- ▼ Gebruik uitsluitend in de normale handel verkrijgbare milde reinigings- en desinfectieproducten.

In het volgende hoofdstuk vindt u meer informatie over desinfectie.

## 7.5 DESINFECTIE

---

Bij handmatige schoonmaak van een gebruik hulpmiddel moeten alle onderdeel grondig worden afgenomen met een oppervlaktedesinfectiemiddel. Het verdient aanbeveling onderdelen die vaak met handen of huid in aanraking komen, bijvoorbeeld het handvat, bijzonder zorgvuldig te desinfecteren.

Het volgende desinfectiemiddelen is geschikt voor het materiaal:

- ▼ Aldehydevrije desinfectie op basis van alcohol (max. 70% propylalcohol)



### WAARSCHUWING

**Materiaalschade:** Gebruik voor het schoonmaken geen hogedrukreiniger, geen agressieve, bijtende chemicaliën en geen schuurmiddelen.

Let er na het schoonmaken op dat alle materialen volledig droog zijn, ter behoud van de kwaliteit. \_\_\_\_\_



### WAARSCHUWING

**Materiaalschade:** Volg bij het desinfecteren de gebruikshandleiding van de fabrikant van de reinigings- en desinfectiemiddelen. \_\_\_\_\_

## 7.6 DOORGIFTE EN HERGEBRUIK

---

Hoe vaak doorgifte mogelijk is, hangt af van de slijtagetoestand van het materiaal en de werking van het product.

Vergeet niet bij doorgifte en hergebruiken van het product aan een nieuwe gebruiker of de specialist alle technische documentatie te overhandigen die nodig is voor een veilig gebruik.

Het product moet worden gereinigd,

gedesinfecteerd en gecontroleerd op beschadigingen en goedgekeurd door een erkende specialist voordat het wordt hergebruikt.

Daartoe moeten alle in het onderhoudsrooster vermelde controlepunten op het product worden gecontroleerd.

## 7.7 OPSLAG

---

Als u het product wilt opslaan, zorg er dan voor dat het droog is, beschermd tegen sterk zonlicht en bewaard wordt bij een temperatuur tussen 0 °C en +45 °C.

Let erop dat de vierpoot wandelstok niet kan omvallen en dat het oppervlak niet beschadigt. Na een langere opslagduur (> 4 maanden) moeten bij een hernieuwde ingebruikname alle in het onderhoudsrooster genoemde controlepunten bij het product worden gecontroleerd.

## 7.8 RECYCLING

---

Als u het product niet meer nodig hebt, neem dan contact op met uw specialist, die het dan komt ophalen en het op de juiste wijze afvoert of opnieuw gebruikt. Als dit niet mogelijk is, kunt u het product naar uw plaatselijke milieus-



### WAARSCHUWING

Bewaar het product niet in de buurt van een warmtebron en plaats tijdens de opslag geen voorwerpen op het product.

traat brengen.



## 8.1 GARANTIE

---

De garanties hebben betrekking op alle gebreken aan het product, die aantoonbaar het gevolg zijn van materiaal- of productiefouten. De garantieperiode bedraagt 24 maanden vanaf de melding van de verzending, uiterlijk vanaf de levering. Uitgesloten van de garantieverplichting

zijn beschadigingen die zijn ontstaan door slijtage, kwade opzet, nalatigheid of ondoelmatig gebruik. Hetzelfde geldt bij gebruik van ongeschikte onderhoudsproducten, smeerolieën en vetten.

## 8.2 LEVENSDUUR

---

De te verwachten levensduur van het product bedraagt vijf jaar, uitgaande van dagelijks gebruik conform het beoogde gebruiksdoel. Voorwaarde hiervoor is dat de onderhouds- en

veiligheidsvoorschriften zoals vermeld in deze gebruikshandleiding worden nageleefd.

De indicatie over de levensduur is geen extra garantie.

## 8.3 AANSPRAKELIJKHEID

---

DIETZ GmbH aanvaardt alleen aansprakelijkheid als de producten onder de voorgeschreven voorwaarden voor het voorgeschreven gebruiksdoel worden gebruikt. Wij raden aan om de producten zorgvuldig te onderhouden en te verzorgen zoals in de gebruikshandleiding is beschreven.

Voor schades veroorzaakt door (vervangende) onderdelen die niet door DIETZ GmbH zijn geautoriseerd, is DIETZ GmbH niet aansprakelijk. Reparaties mogen uitsluitend door erkende specialisten of door de fabrikant zelf worden uitgevoerd.





**TOMTAR®**



Productgroep: Loophulpen

Product: Vierpoot wandelstok TOMTAR VFG

Gebruikshandleiding versie 1.0.2 NL

Versie 09-2022

**DIETZ GmbH**

Reutäckerstraße 12

76307 Karlsbad

Duitsland

Tel.: +49 7248.9186-0

Fax: +49 7248.9186-86

[info@dietz-reha.de](mailto:info@dietz-reha.de)

[www.dietz-group.de](http://www.dietz-group.de)

TOMTAR is een geregistreerd merk van DIETZ GmbH.

De verkoop van TOMTAR-producten wordt afgehandeld door DIETZ GmbH.

Onder voorbehoud van drukfouten, vergissingen en prijs- en productwijzigingen.

© DIETZ GmbH, Karlsbad, Duitsland

Verveelvoudiging, ook deels, uitsluitend met schriftelijke toestemming van DIETZ GmbH, Karlsbad (Duitsland)